

ハロゲンバルブ (H1, H2, H3, H3C)

図番	東芝品番	定 格	種 類	ガラス球	口 金	標準小売価格(¥)	摘 要
1	A2931	JA12V 55W	H1	T8.5	P14.5S	1,100	一般前照灯 (4灯内側)
1	A2906	JA24V 70W	H1	T8.5	P14.5S	2,000	一般前照灯 (4灯内側)
3	A2910	JA12V 35W (端子付)	H3	T11.5	PK22S	1,000	補助前照灯
3	A2962	JA12V 55W (端子付)	H3	T11.5	PK22S	1,000	補助前照灯
3	A2962C	JA12V 55W (端子ナシ)	H3	T11.5	PK22S	1,000	補助前照灯
※ 3	A2913	JA12V 85W (端子付)	H3	T11.5	PK22S	1,600	補助前照灯
※ 3	A2914	JA12V 100W (端子付)	H3	T11.5	PK22S	1,800	補助前照灯
3	A2916	JA24V 55W (端子付)	H3	T11.5	PK22S	2,200	補助前照灯
3	A2915	JA24V 70W (端子付)	H3	T11.5	PK22S	2,000	補助前照灯
3	A2915C	JA24V 70W (端子ナシ)	H3	T11.5	PK22S	2,000	補助前照灯
4	A2930	JA12V 55W (端子付)	H3C	T12	PK22d/5	1,200	補助前照灯 プロジェクター用

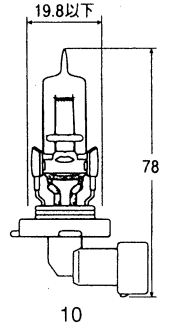
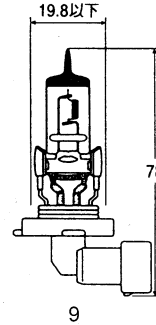
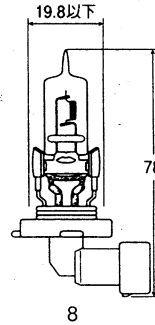
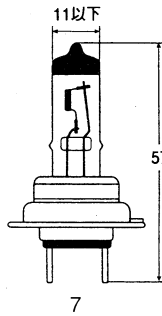
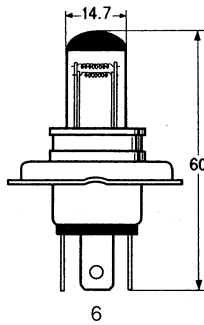
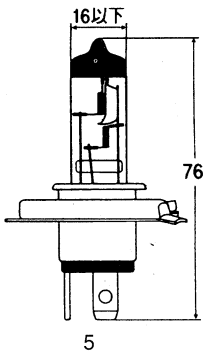

ハロゲンバルブ (H4, H4U, H6, H7)

図番	東芝品番	定 格	種 類	ガラス球	口 金	標準小売価格(¥)	摘 要
※ 5	A2960	JA12V 60/55W	H4	T15	P43t	1,800	前照灯
5	A2980	JA24V 75/70W	H4	T15	P43t	3,300	前照灯 ディーゼル車
5	A2980c	JA24V 75/70W	H4	T15	P43t	3,300	前照灯 ディーゼル車
※ 5	A2965	JA12V 60/55W 黄	H4	T15	P43t	3,000	前照灯 ディーゼル車
5	A2928	JA12V 60/55W	H4U	T15	P43t	1,800	前照灯 ディーゼル車
5	A2928c	JA12V 60/55W	H4U	T15	P43t	1,800	前照灯 ディーゼル車
※ 6	A2924	JA12V 65/55W	H6	T15	P43t	2,000	前照灯 日産、本田、ダイハツ
※ 7	A2975	JA12V 55W	H7	T11	PX26d	2,000	前照灯
※ 8	A2926	JA12V 65W (9005)	HB3	T12	P20d	2,000	前照灯、補助灯
※ 9	A2927	JA12V 55W (9006)	HB4	T12	P22d	2,000	前照灯
※ 10	A2936	JA12V 55W (9006J)	HB4	T12	P22d	2,000	前照灯 特殊コネクター付

※印は生産中止または在庫限りです。

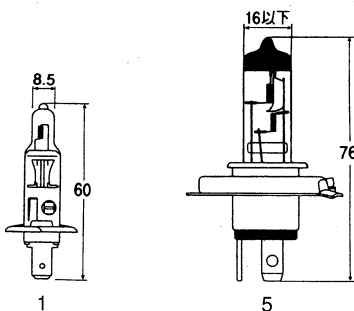

高効率ハロゲンバルブ (H1, H4, H4U) *車検対応品*

図番	東芝品番	定 格	種 類	ガラス球	口 金	標準小売価格(¥)	摘 要
※ 1	A2902X	JA12V 55W (明るさ 100W相当)	H1	S8.5	P14.5S	1,500	前照灯
※ 5	A2928X	JA12V 60/55W (明るさ 100/100W相当)	H4U	T15	P43t	2,400	前照灯

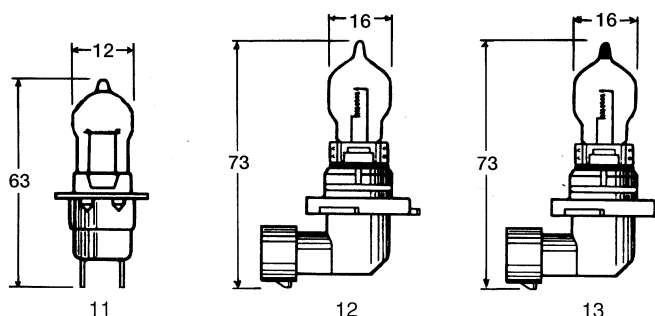

HIR 赤外反射膜付 長寿命・高効率ハロゲンバルブ(H3C) (HB3, HB4) *車検対応品* [ハードケース] 2個入

図番	東芝品番	定 格	種 類	ガラス球	口 金	標準小売価格(¥)	摘 要
11	A2953K	JA12V55W (100W相当)	H3C	G12	PK22d/5	6,000	補助前照灯 (フォグランプ)
12	A2946K	JA12V65W (110W相当)	HB3	S16	P22d	7,000	前照灯、異型ヘッドランプ用
13	A2947K	JA12V55W (100W相当)	HB4	S16	P22d	6,600	前照灯、異型ヘッドランプ用
12	A2955K	JA12V65W (110W相当) 4000K	HB3	S16	P22d	9,000	前照灯、異型ヘッドランプ用
13	A2956K	JA12V55W (100W相当) 4000K	HB4	S16	P22d	8,000	前照灯、異型ヘッドランプ用
12	A2971K	JA12V65W (110W相当) 4500K	HB3	S16	P22d	9,000	前照灯、異型ヘッドランプ用
13	A2972K	JA12V55W (100W相当) 4500K	HB4	S16	P22d	8,000	前照灯、異型ヘッドランプ用

HIR 赤外反射膜付 長寿命・高効率ハロゲンバルブ(H3C) (HB3, HB4) *車検対応品* [紙箱] 1個入

図番	東芝品番	定 格	種 類	ガラス球	口 金	標準小売価格(¥)	摘 要
11	A2953BX	JA12V55W (100W相当)	H3C	G12	PK22d/5	3,000	補助前照灯 (フォグランプ)
12	A2946BX	JA12V65W (110W相当)	HB3	S16	P22d	3,500	前照灯、異型ヘッドランプ用
13	A2947BX	JA12V55W (100W相当)	HB4	S16	P22d	3,300	前照灯、異型ヘッドランプ用
12	A2955BX	JA12V65W (110W相当) 4000K	HB3	S16	P22d	4,500	前照灯、異型ヘッドランプ用
13	A2956BX	JA12V55W (100W相当) 4000K	HB4	S16	P22d	4,000	前照灯、異型ヘッドランプ用
12	A2971BX	JA12V65W (110W相当) 4500K	HB3	S16	P22d	4,500	前照灯、異型ヘッドランプ用
13	A2972BX	JA12V55W (100W相当) 4500K	HB4	S16	P22d	4,000	前照灯、異型ヘッドランプ用

競技車用ハイパワーハロゲンバルブ(H4U) <ハードケース>

図番	東芝品番	定 格	種 類	ガラス球	口 金	標準小売価格(¥)	摘 要
※ 5	A2951	JA12V60/55W (110/100)	H4U	T15	P43t	3,000	前照灯
※ 5	A2952	JA12V60/55W (110/100)	H4U	T15	P43t	3,000	前照灯
5	A2970	JA12V85/80W (130/120)	H4U	T15	P43t	3,000	前照灯

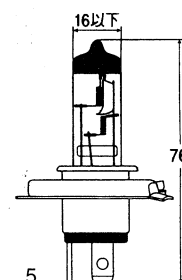

※印は生産中止または在庫限りです。

ハロゲンバルブ〈プリスターパック〉

番号	東芝品番	定 格	種 類	ガラス球	口 金	標準小売価格(¥)	摘 要
71	A2980P	JA24V 75/70W	H4	T15	P43t	3,020	前照灯
75	A2965P	JA12V 60/55W 黄	H4Y	T15	P43t	3,020	前照灯
※ 76	A2926P	JA12V 65W (9005)	HB3	T12	P20d	2,020	前照灯
※ 77	A2927P	JA12V 55W (9006)	HB4	T12	P22d	2,020	前照灯
※ 78	A2936P	JA12V 55W (9006J)	H4	T12	P22d	2,020	前照灯
80	A2930P	JA12V 55W	H3C	T12	PK22d/5	1,220	補助前照灯
85	A2962P	JA12V 55W	H3	T11.5	PK22s	1,020	補助前照灯
88	A2928P	JA12V 60/55W	H4U	T15	P43t	1,820	前照灯
89	A2931P	JA12V 55W	H1	T8.5	P14.5s	1,120	前照灯



モペットハロゲンバルブ(二輪車用)〈プリスターパック〉

番号	東芝品番	定 格	種 類	ガラス球	口 金	標準小売価格(¥)	摘 要
91	A2900P	JA 6V 30/30W	MH6	T15	P15d25-1	2,020	—
92	A2942P	JA12V 30/30W	MH6	T15	P15d25-1	2,020	—
93	A2943P	JA12V 35/36.5W	MH6	T15	P15d25-3	2,120	—

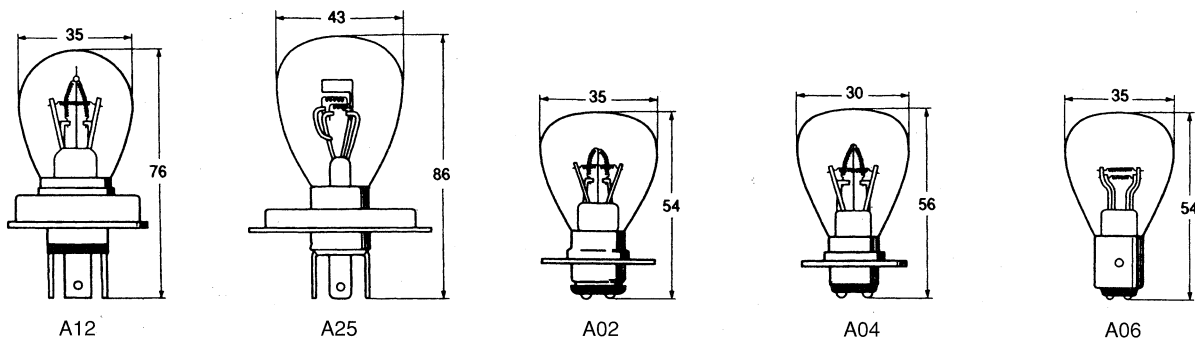
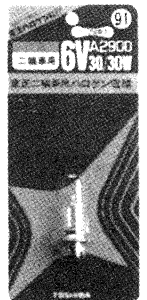

ヘッドランプ、フォグランプ用電球(白熱球)(つば付 ダブル定焦点形)

図番	東芝品番	定 格	ガラス球	口 金	標準小売価格(¥)	摘 要
※ A12	A1201	A 6V 50/40W	B35	P36t	1,200	
A12	A1220J	A12V 50/40W	B35	P36t	1,200	一般
A12	A1270	A24V 60/60W	B35	P36t	1,500	日野
※ A25	A2530	A12V 75/60W	RP43	P45t	2,400	日産
※ A02	A0220J	A12V 25/25W	RP35	P15d	470	二輪車 ヤマハ、カワサキ
A02	A0222J	A12V 35/35W	RP35	P15d	470	一般
A02	A0224J	A12V 45/45W 24ESPER 900	RP35	P15d	470	一般
A02	A0271J	A24V 62/62W 24ESPER1300	RP35	P15d	500	一般
A02	A0271Y	A24V 62/62W 黄	RP35	P15d	900	一般
A02	A0272	A24V 35/8W	RP35	P15d	550	一般
※ A02	A0272Y	A24V 35/8W 黄	RP35	P15d	900	一般
A04	A0400	A 6V 25/25W	RP30	P15d	470	二輪車
A04	A0420	A12V 35/25W	RP30	P15d	470	二輪車 ホンダ、スズキ
※ A06	A0620Y	A12V 35/8W 黄	RP35	BAY15d	640	二輪車
※ A06	A0670Y	A24V 35/8W 黄	RP35	BAY15d	920	二輪車

※印は生産中止または在庫限りです。

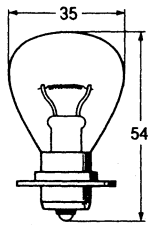

A05

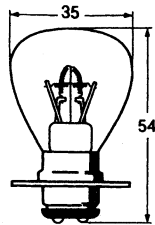

A02

ヘッドランプ、フォグランプ用電球 (白熱球) (つば付 シングル定焦点形)

図番	東芝品番	定 格	ガラス球	口 金	標準小売価格(¥)	摘 要
A05	A0520	A12V 35W	RP35	P15S	380	一般
A05	A0520Y	A12V 35W 黄	RP35	P15S	680	一般
A05	A0571	A24V 35W	RP35	P15S	480	一般
A05	A0571Y	A24V 35W 黄	RP35	P15S	750	一般
A03	A0372	A24V 40W	RP35	P15S	500	一般
A03	A0372Y	A24V 40W 黄	RP35	P15S	750	一般
A05	A0572	A24V 45W	RP35	P15S	500	一般
A03	A0374	A24V 60W	RP35	P15S	480	一般
A02	A0274Y	A24V 60W 黄	RP35	P15S	750	一般

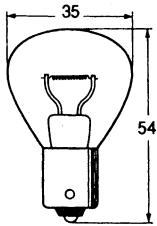

A07

ヘッドランプ、フォグランプ用電球 (白熱球) (つば無し シングル)

図番	東芝品番	定 格	ガラス球	口 金	標準小売価格(¥)	摘 要
A07	A0721J	A12V 35W	RP35	BA15S	330	一般
A07	A0721Y	A12V 35W 黄	RP35	BA15S	600	一般
A07	A0770U	A24V 35W	RP35	BA15S	440	一般
A07	A0770Y	A24V 35W 黄	RP35	BA15S	620	一般
A07	A0771J	A24V 40W	RP35	BA15S	440	一般
A07	A0771Y	A24V 40W 黄	RP35	BA15S	620	一般
A07	A0772	A24V 45W	RP35	BA15S	440	一般
A07	A0773	A24V 60W	RP35	BA15S	440	一般
A07	A0773Y	A24V 60W 黄	RP35	BA15S	620	一般

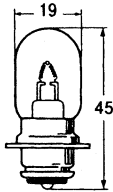

A17

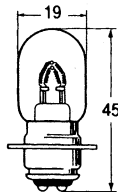

A16

二輪用モペット電球 (ヘッドランプ)

図番	東芝品番	定 格	ガラス球	口 金	標準小売価格(¥)	摘 要
※ A17	A1700	A 6V 15W	T19	P15S	320	ホンダ
※ A17	A1720	A12V 15W	T19	P15S	320	ホンダ
※ A16	A1600	A 6V 10/10W	T19	P15S	410	一般
A16	A1601J	A 6V 15/15W	T19	P15d	340	一般
※ A16	A1605	A-6V 17/17W	T19	P15d	410	一般
※ A16	A1602	A 6V 20/20W	T19	P15d	410	一般
A16	A1603J	A 6V 25/25W	T19	P15d	350	一般
A16	A1620J	A12V 25/25W	T19	P15d	380	一般

※印は生産中止または在庫限りです。

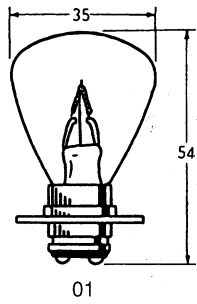

01

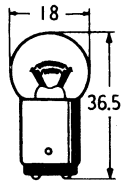

02

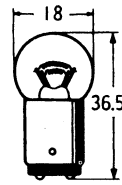

03

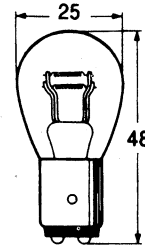

04

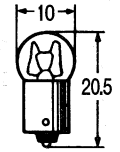

05

フォークリフト用電球 (36V・48V電気自動車)

図番	東芝品番	定 格	ガラス球	口 金	標準小売価格(¥)	摘 要
01	A0470	A36V 30W	RP35	P15d		
01	A0480	A48V 25W	RP35	P15d		
01	A0580	A48V 40W	RP35	BAY15D		
02	A3093	A48V 8W	G18	BA15S		
03	A3095	A48V 10W	G18	BAY15d		
04	A5690	A48V 25W	S25	BAY15d		
04	A4690	A48V 25/10W	S25	BAY15d		
05	A6081	A48V 2.5W	G10	BA9S		

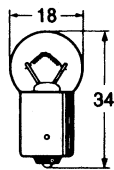

A30

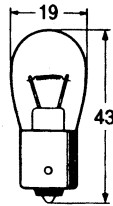

A35

テール・ライセンス・パーキング (シングルフィラメント・1接点形)

図番	東芝品番	定 格	ガラス球	口 金	標準小売価格(¥)	摘 要	
A30	A3002	A 6V 8W	G18	BA15S	160	一般	
A30	A3003J	A 6V 10W	G18	BA15S	160	一般	
A30	A3030	A12V 5W	G18	BA15S	140	一般 トヨタ・ホンダ	
※	A30	A3041EC	A12V 5W	G18	BA15S	160	ECE 認証取得品
A30	A3034J	A12V 8W	G18	BA15S	160	一般	
A30	A3033	A12V 7.5W	G18	BA15S	160	一般	
A30	A3023J	A12V 10W	G18	BA15S	140	一般	
※	A30	A3046EC	A12V 10W	G18	BA15S	160	ECE 認証取得品
※	A30	A3023YZ	A12V 10W 黄	G18	BA15S	390	一般
※	A30	A3023RZ	A12V 10W 赤	G18	BA15S	390	一般
A30	A3023BZ	A12V 10W 青	G18	BA15S	390	一般	
A30	A3023GZ	A12V 10W 緑	G18	BA15S	390	一般	
A30	A3026TZ	A12V 15W	G18	BA15S	200	一般 (耐振)	
A30	A3042	A12V 20W	G18	BA15S	180	一般	
A30	A3073T	A24V 12W	G18	BA15S	240	一般 (耐振)	
A30	A3075T	A24V 12W	G18	BA15S	180	一般	
A30	A3075YZ	A24V 12W 黄	G18	BA15S	450	一般	
※	A30	A3075RZ	A24V 12W 赤	G18	BA15S	450	一般
A30	A3075BZ	A24V 12W 青	G18	BA15S	450	一般	
A30	A3075GZ	A24V 12W 緑	G18	BA15S	450	一般	
A30	A3080	A24V 5W	G18	BA15S	190	一般	
※	A30	A3084EC	A24V 5W	G18	BA15S	220	ECE 認証取得品
※	A30	A3086EC	A24V 10W	G18	BA15S	220	ECE 認証取得品
A30	A3085	A24V 15W	G18	BA15S	200	一般	
A35	A3520J	A12V 12W	B19	BA15S	190	一般	

※印は生産中止または在庫限りです。

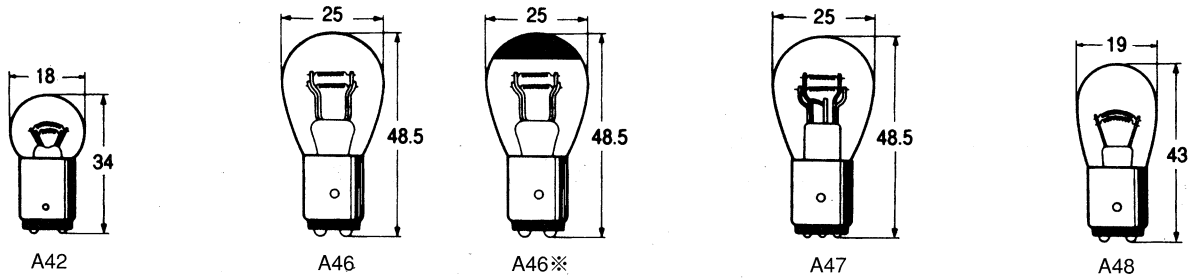

ストップランプ・フィッシャーランプ (ダブルフィラメント・違いピン、2接点形)

図番	東芝品番	定 格	ガラス球	口 金	標準小売価格(¥)	摘 要
A46	A4600J	A 6V 10/3W	S25	BAY15d	190	二輪車
A46	A4606J	A 6V 17/5.3W	S25	BAY15d	210	二輪車
※ A46	A4020	A12V 10/5W	S25	BAY15d	260	二輪車
A46	A4626	A12V 18.4/5.2W	S25	BAY15d	220	ホンダ
A46	A4630J	A12V 23/8W	S25	BAY15d	180	一般
※ A46	A4630Y	A12V 23/8Wアンバー	S25	BAY15d	510	方向指示灯
A46	A4631	A12V 21/5W	S25	BAY15d	180	一般
※ A46	A4646EC	A12V 21/5W	S25	BAY15d	180	ECE 認証取得品
A46	A4625J	A12V 27/8W	S25	BAY15d	270	一般
A46	A4638TC	A12V 35/5W	S25	BAY15d	500	コーナーリングランプ
※ A46	A4670	A24V 20/10W	S25	BAY15d	290	一般 ディーゼル車
※ A46	A4676	A24V 21/5W	S25	BAY15d	250	一般 ディーゼル車
※ A46	A4680EC	A24V 21/5W	S25	BAY15d	300	ECE 認証取得品
※ A46	A4674	A24V 25/8W	S25	BAY15d	290	一般 ディーゼル車
A46	A4671J	A24V 25/10W	S25	BAY15d	250	一般 ディーゼル車
A46	A4678H	A24V 25/10W	S25	BAY15d	350	一般 ディーゼル車
※ A46	A4671Y	A24V 25/10W 黄	S25	BAY15d	600	方向指示灯 ディーゼル車
A42	A4273	A12V 7/3.4W	G18	BAY15d	260	トヨタ駐車灯
A48	A4825	A12V 8/3.4W	B19	BAY15d	260	日産・マツダ・ホンダ・スズキ
A47	A4720	A12V 23/8/3.4W	S25	BAY15T	600	富士重工
A46	A4650	A24V 10/4W	B19	BAY15d	360	一般 ディーゼル車駐車灯
A48	A4870	A24V 10/4W	B19	BAY15d	360	一般 ディーゼル車 耐振用

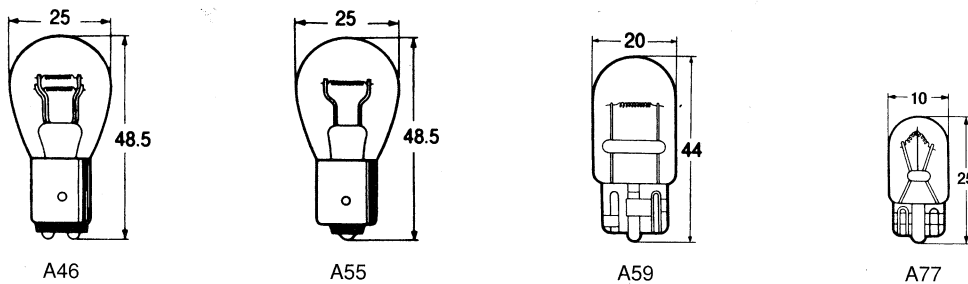

ストップランプ・サイドマーカーランプ (クリアレンズ用)

図番	東芝品番	定 格	ガラス球	口 金	標準小売価格(¥)	摘 要
※ A46	A4631R	A12V 21/5W 赤	S25	BAY15d	750	ストップランプ(クリアレンズ用)
A55	A5531A	A12V 21W アンバー	S25	BAU15S	350	サイドマーカーランプ(クリアレンズ用)
A55	A5532A	A12V 27W アンバー	S25	BA15S	400	サイドマーカーランプ(クリアレンズ用)
A55	A5577A	A24V 21W アンバー	S25	BAU15S	500	サイドマーカーランプ(クリアレンズ用)
A59	A5921A	A12V 21W アンバー	T20	U316d	350	サイドマーカーランプ(クリアレンズ用)
A77	A7758A	A12V 5W アンバー	T10	W21X9.5d	260	サイドマーカーランプ(クリアレンズ用)

※印は生産中止または在庫限りです。

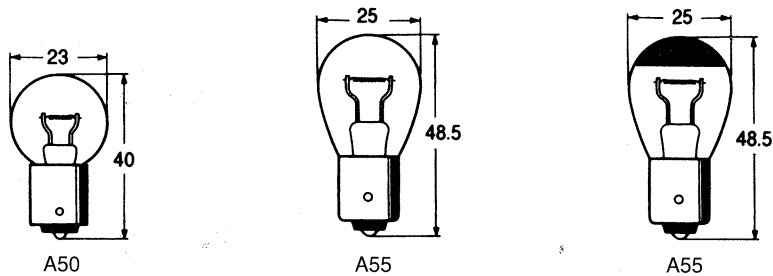

ルームランプ・バックランプ・ウィンカー用電球（シングルフィラメント・1接点形）

図番	東芝品番	定 格	ガラス球	口 金	標準小売価格(¥)	摘 要	
A50	A5000	A 6V 15W	G23	BA15S	220	一般	
※	A50	A5001	A 6V 20W	G23	BA15S	220	一般
※	A50	A5020	A12V 15W	G23	BA15S	220	一般
	A50	A5021	A12V 20W	G23	BA15S	220	一般
※	A50	A5021Y	A12V 20W 黄	G23	BA15S	450	一般
※	A50	A5021G	A12V 20W 緑	G23	BA15S	450	一般
	A50	A5071	A24V 15W	G23	BA15S	250	一般
	A50	A5074	A24V 20W	G23	BA15S	250	一般
※		A 6V 15W	S25	BA15S	220	一般	
※	A55	A5502	A 6V 17W	S25	BA15S	220	二輪車（ヘッド）
※	A55	A5500U	A 6V 20W	S25	BA15S	220	一般
	A55	A5506EC	A 6V 21W ECE	S25	BA15S	220	一般
※	A55	A5520G	A12V 10W 緑	S25	BA15S	400	
※	A55	A5520	A12V 15W	S25	BA15S	200	一般
	A55	A5524	A12V 18W (18.4W)	S25	BA15S	350	一般
※	A55	A5536EC	A12V 21W ECE	S25	BA15S	160	一般 ECE 認証取得品
	A55	A5530	A12V 21W	S25	BA15S	160	一般
	A55	A5529	A12V 23W	S25	BA15S	160	一般
	A55	A5532	A12V 27W	S25	BA15S	210	一般
	A55	A5521Y	A12V 25W 黄	S25	BA15S	400	補助灯
※	A55	A5522YZ	A12V 30W 黄	S25	BA15S	400	補助灯
	A55	A5526	A12V 35W	S25	BA15S	200	補助灯
	A55	A5537TC	A12V 35W クリプトン	S25	BA15S	440	補助灯 コーナーリングランプ
	A55	A5526Y	A12V 35W 黄	S25	BA15S	400	補助灯
	A55	A5570J	A24V 20W (19W)	S25	BA15S	230	補助灯
※	A55	A5577EC	A24V 21W	S25	BA15S	230	補助灯
	A55	A5571J	A24V 25W	S25	BA15S	220	補助灯
	A55	A5571Y	A24V 25W 黄	S25	BA15S	480	補助灯
	A55	A5576H	A24V 25W	S25	BA15S	260	補助灯（耐振用）
	A55	A5575	A24V 35W	S25	BA15S	220	補助灯
	A55	A5575Y	A24V 35W 黄	S25	BA15S	460	補助灯
※		A12V 25W	S25	BAY15d	300	船舶用 航海灯	
※		A24V 25W	S25	BAY15d	400	船舶用 航海灯	

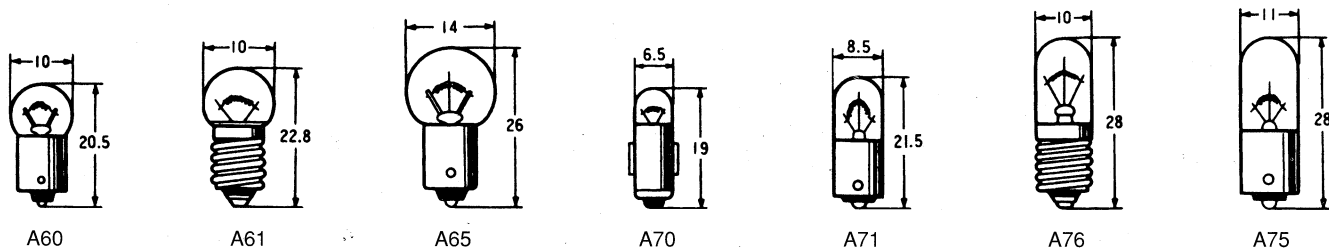

ダッシュランプ・メーター・パネル用電球 (シングルフィラメント・1接点形)

図番	東芝品番	定 格	ガラス球	口 金	標準小売価格(¥)	摘 要
※		A 6V 1.5W	G10	BA9S	150	一般 メーター用
	A63 A6302J	A 6V 1.7W	G10	BA9S	150	一般 メーター用
※	A60 A6001	A 6V 3W	G10	BA9S	120	一般 メーター用
※	A60 A6001Y	A 6V 3W 黄	G10	BA9S	300	一般 メーター用
	A63 A6322J	A12V 1.7W	G10	BA9S	150	一般 メーター用
	A63 A6323J	A12V 3.4W	G10	BA9S	120	一般 メーター用
	A60 A6070	A24V 1.5W	G10	BA9S	160	一般 メーター用
	A63 A6370J	A24V 3W	G10	BA9S	140	一般 メーター用
※	A61 A6100Z	A 6V 3W	G10	E10	130	一般 メーター用
	A61 A6170Z	A24V 3W	G10	E10	160	一般 メーター用
	A61 A6120Z	A12V 3W	G10	E10	130	一般 メーター用
	A65 A6525	A12V 6W	G14	BA9S	130	一般 ヤマハ
	A65 A6502	A 6V 5W	G14	BA9S	180	一般 メーター用
	A65 A6500YZ	A 6V 5W 黄	G14	BA9S	420	補助ランプ
	A65 A6501Z	A 6V 8W	G14	BA9S	160	一般
	A65 A6522J	A12V 8W	G14	BA9S	130	一般 マップランプ
	A65 A6571J	A24V 6W	G14	BA9S	150	一般
※	A70 A7000J	A 6V 1.5W	T6.5	BA7S	300	トヨタ
	A70 A7021J	A12V 2W	T6.5	BA7S	250	一般
		A24V 3W	T6.5	BA7S	300	一般
※	A71 A7120EC	A12V 4W	T8.5	BA9S	180	ドイツ車・ホンダ
	A71 A7171	A24V 2W	T8.5	BA9S	150	タコメーター
	A71 A7221	A12V 2W	T 9	BA9S	170	タコメーター
※	A76 A7600Z	A 6V 3W	T10	E10	160	コーナーポール
	A76 A7620Z	A12V 3W	T10	E10	130	コーナーポール
※	A76 A7623	A12V 5W	T10	E10	160	コーナーポール
	A76 A7670Z	A24V 3W	T10	E10	160	コーナーポール
※	A75 A7501	A 6V 8W	T10	BA9S	180	一般
	A75 A7520	A12V 3W	T10	BA9S	180	ホンダ
※	A75 A7521	A12V 8W	T10	BA9S	200	一般
	A75 A7570	A24V 3W	T10	BA9S	170	日野・バス用

※印は生産中止または在庫限りです。

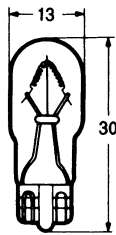

A39

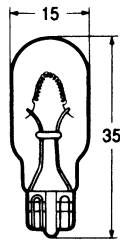

A37

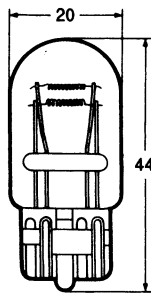

A49

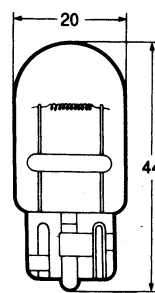

A59

ウェッジベース電球 【 T15/13 】

(メーター、テール・ストップ・バック・ウィンカー・ライセンス用)

図番	東芝品番	定 格	ガラス球	口 金	標準小売価格(¥)	摘 要
A39	A3920	A12V 7.5W	T13	W2.1×9.5d	160	方向指示灯
A39	A3921	A12V 10W	T13	W2.1×9.5d	190	方向指示灯
A37	A3720	A12V 12W	T15	W2.1×9.5d	200	方向指示灯
A37	A3722	A12V 13W	T15	W2.1×9.5d	200	方向指示灯
A37	A3721	A12V 18W	T15	W2.1×9.5d	200	方向指示灯

ウェッジベース電球 【 T20 】

図番	東芝品番	定 格	ガラス球	口 金	標準小売価格(¥)	摘 要
A49	A4920	A12V 21/5W	T20	WX3×16q	200	制動灯、尾灯(二輪車)
A59	A5920	A12V 21W	T20	W3×16d	180	方向指示灯、後退灯

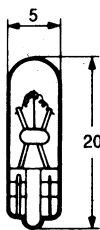

A74

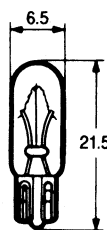

A78

ウェッジベース電球 【 T5 】

図番	東芝品番	定 格	ガラス球	口 金	標準小売価格(¥)	摘 要
※ A74	A7401	A 6V 1.2W	T5	W2×4.6d	160	メーター照明、その他
※ A74	A7402	A 6V 0.2W	T5	W2×4.6d	160	* #66 メーター照明、その他
※ A74	A7404	A 8V 1.2W	T5	W2×4.6d	160	* #68 メーター照明、その他
A74	A7425	A13.5V 1.2W	T5	W2×4.6d	150	* #72 メーター照明、その他
A74	A7426	A14V 1.4W	T5	W2×4.6d	140	* #74 メーター照明、その他
A74	A7427	A13.5V 2W	T5	W2×4.6d	140	* #76 メーター照明、その他
A74	A7428	A12V 0.5W	T5	W2×4.6d	150	* #78 メーター照明、その他
A74	A7429	A14V 2W	T5	W2×4.6d	150	* #80 メーター照明、その他
A74	A7430	A14V 0.7W	T5	W2×4.6d	150	* #81 メーター照明、その他
A74	A7470	A24V 1.4W	T5	W2×4.6d	160	* #79 メーター照明、その他
A74	A7473	A28V 2W	T5	W2×4.6d	160	* #86 メーター照明、その他
※ A74	A7477	A28V 1.12W	T5	W2×4.6d	160	* #96 メーター照明、その他
A74	A7478	A28V 1.82W	T5	W2×4.6d	160	* #85 メーター照明、その他

ウェッジベース電球 【 T6.5 】

図番	東芝品番	定 格	ガラス球	口 金	標準小売価格(¥)	摘 要
A78	A7823N	A14V 3W	T6.5	W2.2×5.2d	140	メーター照明、その他
A78	A7825	A14V 1.4W	T6.5	W2.2×5.2d	140	メーター照明、その他
A78	A7822N	A14V 1.7W	T6.5	W2.2×5.2d	140	メーター照明、その他
A78	A7828	A14V 2WL	T6.5	W2.2×5.2d	140	メーター照明、その他
A78	A7870	A24V 1.4W	T6.5	W2.2×5.2d	160	メーター照明、その他
A78	A7871	A24V 3WN	T6.5	W2.2×5.2d	160	メーター照明、その他

※印は生産中止または在庫限りです。

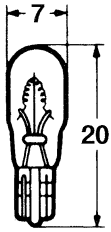

A79

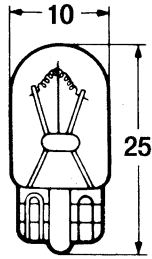

A77

ウェッジベース電球 【 T7 】

(メーター、テール・ストップ・バック・ウィンカー・ライセンス用)

図番	東芝品番	定 格	ガラス球	口 金	標準小売価格(¥)	摘 要
A79	A7924	A12V 1.7W	T7	W2×4.6d	140	一般
A79	A7920	A12V 3W	T7	W2×4.6d	140	一般
A79	A7970	A24V 3W	T7	W2×4.6d	160	一般

ウェッジベース電球 【 T10 】

図番	東芝品番	定 格	ガラス球	口 金	標準小売価格(¥)	摘 要
A77	A7702N	A 6V 1.7W	T10	W2.1×9.5d	100	一般 二輪車メーター用
※ A77	A7703N	A 6V 3W	T10	W2.1×9.5d	100	一般 二輪車メーター用
A77	A7729	A12V 1.7W	T10	W2.1×9.5d	100	一般 二輪車メーター用
A77	A7731	A12V 3W	T10	W2.1×9.5d	110	一般 二輪車メーター用
A77	A7720U	A14V 2.7W	T10	W2.1×9.5d	110	一般 *NO 161
A77	A7721U	A12V 3.4W	T10	W2.1×9.5d	100	一般 *NO 158
A77	A7730	A14V 3.4W	T10	W2.1×9.5d	120	一般
A77	A7722S	A12V 3.8W	T10	W2.1×9.5d	120	一般 *NO 194
A77	A7725	A12V 5W	T10	W2.1×9.5d	110	番号灯・方向指示灯
A77	A7734	A12V 5WL	T10	W2.1×9.5d	140	一般 ロングライフ品
A77	A7735	A12V 5WX	T10	W2.1×9.5d	190	一般 キセノンガス入り
A77	A7745EC	A12V 3WEC	T10	W2.1×9.5d	140	*ECE 認定取得品
A77	A7744EC	A12V 5W	T10	W2.1×9.5d	140	*ECE 認定取得品
A77	A7778	A24V 1.5W	T10	W2.1×9.5d	150	一般
※ A77	A7776	A24V 2W	T10	W2.1×9.5d	150	一般
A77	A7774EC	A24V 2.5W	T10	W2.1×9.5d	150	*ECE 認定取得品
A77	A7771	A24V 3W	T10	W2.1×9.5d	120	*ECE 認定取得品
A77	A7773C	A24V 3W	T10	W2.1×9.5d	150	ゲーム用・自動販売機用
A77	A7773H	A24V 3W	T10	W2.1×9.5d	150	ゲーム用・自動販売機用
※ A77	A7777	A24V 3W	T10	W2.1×9.5d	150	一般
A77	A7775E	A24V 5WEC	T10	W2.1×9.5d	190	*ECE 認定取得品
A77	A7772	A24V 6W	T10	W2.1×9.5d	190	ディーゼル車三菱用

※印は生産中止または在庫限りです。

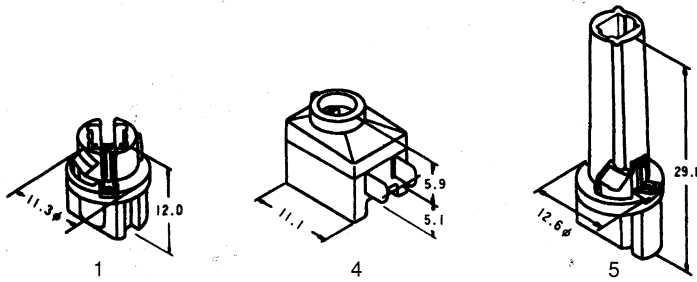

ウェッジベースソケット〈T5・T7用〉

図番	東芝品番		標準小売価格(¥)	摘 要
1	WBS3017	ウェッジベースソケット T5・T7用	120	一般メーター用 *T6.5仕様不可
4	WBS3400	ウェッジベースソケット T5・T7用	250	一般メーター用 *T6.5仕様不可
5	WBS3501	ウェッジベースソケット T5・T7用	250	一般メーター用 *T6.5仕様不可

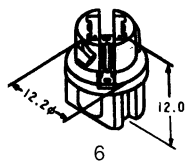

ウェッジベースソケット〈T6.5用〉

図番	東芝品番		標準小売価格(¥)	摘 要
6	WBS6018	ウェッジベースソケット T6.5用	120	一般メーター用 *その他仕様不可

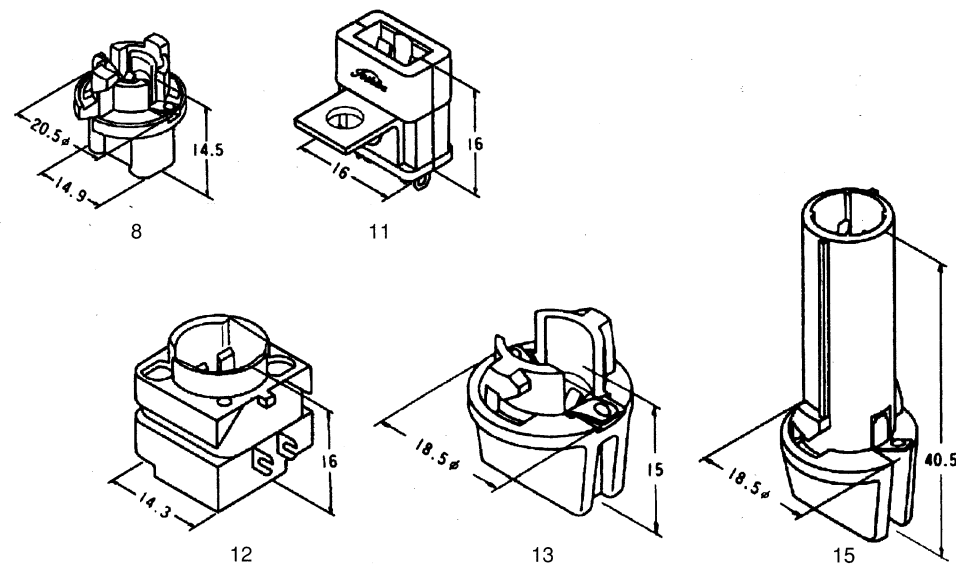

ウェッジベースソケット〈T10・T13用〉

図番	東芝品番		標準小売価格(¥)	摘 要
8	WBS1001N	ウェッジベースソケット T10・T13用	120	一般メーター用
11	WBS1010T	ウェッジベースソケット T10・T13用	250	自動販売機・遊技機用
12	WBS1400V	ウェッジベースソケット T10・T13用	250	カーステレオ用
13	WBS2007	ウェッジベースソケット T10・T13用	120	一般メーター用
14	WBS2010	ウェッジベースソケット T10・T13用	120	一般メーター用
15	WBS2100V	ウェッジベースソケット T10・T13用	250	一般メーター用

※印は生産中止または在庫限りです。



A83

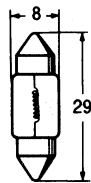

A81

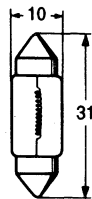

A87

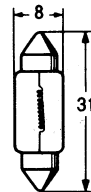

A82

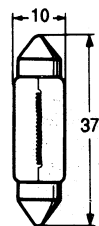

A88

ルームランプ・ウィンカー用電球（両口金型）

図番	東芝品番	定 格	ガラス球	口 金	標準小売価格(¥)	摘 要
A83	A8371	A12V 3W	T 8×37	S7	180	一般
A83	A8320Z	A12V 5W	T 8×37	S7	180	一般
※ A81	A8100	A 6V 5W	T 8×29	S7	300	一般
A81	A8110	A12V 2W	T 8×29	S7	150	一般
A81	A8111	A12V 3W	T 8×29	S7	170	一般 タクシーメーター用
A81	A8120J	A12V 5W	T 8×29	S7	140	一般
A81	A8170	A24V 5W	T 8×29	S7	300	一般
※ A87	A8702J	A 6V 8W	T10×31	S8.5	300	一般 スズキ・ホンダ・ヤマハ
※ A87	A8703	A 6V 10W	T10×31	S8.5	300	一般 スズキ・ヤマハ
A87	A8720J	A12V 5W	T10×31	S8.5	180	一般
A87	A8721	A12V 8W	T10×31	S8.5	190	一般
A87	A8722J	A12V 10W	T10×31	S8.5	150	一般
A87	A8772	A24V 10W	T10×31	S8.5	210	一般
A83	A8372	A12V 3W	T 8×31	S8.5	170	一般
A82	A8220Z	A12V 5W	T 8×31	S8.5	170	一般
※ A88	A8801	A 6V 5W	T10×37	S8.5	300	一般
※ A88	A8802	A 6V 8W	T10×37	S8.5	300	一般
※ A88	A8803	A 6V 10W	T10×37	S8.5	300	一般
A88	A8822Z	A12V 5W	T10×37	S8.5	170	一般
A88	A8820	A12V 8W	T10×37	S8.5	190	一般
A88	A8821	A12V 10W	T10×37	S8.5	150	一般
A88	A8872Z	A24V 5W	T10×37	S8.5	220	一般
※ A88	A8870	A24V 8W	T10×37	S8.5	220	一般
A88	A8871	A24V 10W	T10×37	S8.5	220	一般

※印は生産中止または在庫限りです。

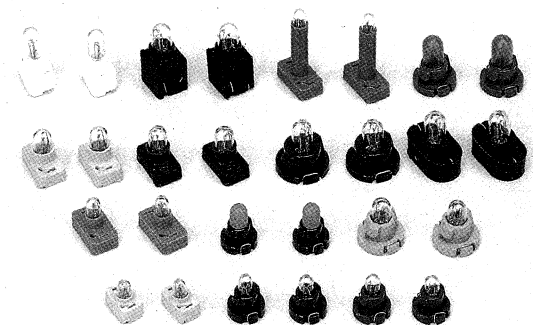

サブミニ電球 (ソケット色)

BR (茶色)	GY (灰色)	W (白色)
無し (黒色)	DBR (こげ茶色)	KBR (赤茶色)

サブミニチュア電球 (超小型電球・ランプ・ソケット一体型)

*TGSゴムソケットタイプ

番号	東芝品番		定 格	ガラス球	標準小売価格(¥)	摘 要
※ TG 1	TGS 5008	A9529	A14V 40mA	T3	220	照光スイッチ、インジケータ 警告灯
※ TG 2	TGS 5008		A14V 50mA	T3	280	照光スイッチ、インジケータ 警告灯
TG 3	TGS 5008BR	A9523TA	A14V 60mA	T3	220	照光スイッチ、インジケータ 警告灯
TG 4	TGS 5019	A9520TA	A14V 50mA	T3	240	照光スイッチ、インジケータ 警告灯
TG 5	TGS 5035	A9520	A14V 50mA	T3	280	照光スイッチ、インジケータ 警告灯
※ TG 6	TGS 5035BR	A9521H	A14V 60mA	T3	280	照光スイッチ、インジケータ 警告灯
※ TG 7	TGS 5038GY	A9528	A14V 30mA	T3	280	照光スイッチ、インジケータ 警告灯
※ TG 8	TGS 5077BR	A9535H	A14V 60mA	T3	280	照光スイッチ、インジケータ 警告灯
※ TG 9	TGS 5035DBR	A9575	A28V 40mA	T3.4	240	照光スイッチ、インジケータ 警告灯
※ TG10	TGS 5038BR	A9577	A28V 40mA	T3.4	280	照光スイッチ、インジケータ 警告灯
TG11	TGS 5073DBR	A9577H	A28V 40mA	T3.4	280	照光スイッチ、インジケータ 警告灯
TG12	TGS 5077DBR	A9577H	A28V 40mA	T3.4	280	照光スイッチ、インジケータ 警告灯
※ TG13	TGS 5036W	A9600	A 8 V 150mA	T4.2	300	照光スイッチ、インジケータ 警告灯
※ TG14	TGS 5037BR	A9653	A14V 40mA	T4.2	280	照光スイッチ、インジケータ 警告灯
※ TG15	TGS 5037W	A9632	A14V 80mA	T4.2	280	照光スイッチ、インジケータ 警告灯
※ TG16	TGS 5036BR	A9643	A14V 100mA	T4.2	300	照光スイッチ、インジケータ 警告灯
TG17	TGS 5019	A9676P	A24V 30mA	T4.2	300	照光スイッチ、インジケータ 警告灯
TG18	TGS 5037	A9671TA	A28V 30mA	T4.2	280	照光スイッチ、インジケータ 警告灯
TG19	TGS 5037	A9627	A28V 40mA	T4.2	280	照光スイッチ、インジケータ 警告灯
TG20	TGS 5037	A9672	A28V 50mA	T4.2	280	照光スイッチ、インジケータ 警告灯

サブミニ電球 (超小型電球・ランプ・ソケット一体型)

*TSS樹脂ソケットタイプ

番号	東芝品番		定 格	ガラス球	標準小売価格(¥)	摘 要
TS 1	TSS 7007	A9536TA	A14V 40mA	T3	220	照光スイッチ、インジケータ 警告灯
TS 2	TSS 7007BR	A9521TA	A14V 60mA	T3	220	照光スイッチ、インジケータ 警告灯 耐振用
TS 3	TSS 7007BR	A9526TA	A14V 60mA	T3	220	照光スイッチ、インジケータ 警告灯
※ TS 4	TSS 7011GY	A9527	A14V 30mA	T3	240	照光スイッチ、インジケータ 警告灯
※ TS 5	TSS 7011BR	A9535H	A14V 60mA	T3	240	照光スイッチ、インジケータ 警告灯 耐振用
TS 6	TSS 7011	A9577TA	A28V 40mA	T3	240	照光スイッチ、インジケータ 警告灯
※ TS 7	TSS 7014	A9520	A14V 50mA	T3	220	照光スイッチ、インジケータ 警告灯
TS 8	TSS 7008BR	A9643TA	A14V 100mA	T4.2	220	照光スイッチ、インジケータ 警告灯
TS 9	TSS 7008GY	A9632TA	A14V 80mA	T4.2	220	照光スイッチ、インジケータ 警告灯
TS10	TSS 7008	A9625TA	A14V 100mA	T4.2	220	照光スイッチ、インジケータ 警告灯
TS11	TSS 7009	A9771TA	A28V 50mA	T4.8	240	照光スイッチ、インジケータ 警告灯
TS12	TSS 7006	A9721TA	A14V 100mA	T4.8	220	照光スイッチ、インジケータ 警告灯
TS13	TSS 7006BR	A9771TA	A28V 50mA	T4.8	240	照光スイッチ、インジケータ 警告灯

サブミニ電球 (超小型電球・ランプ・ソケット一体型)

*WBSゴムソケットタイプ

図番	東芝品番		定 格	ガラス球	標準小売価格(¥)	摘 要
A73	WBS 5001	A7330	A14V 80mA	T4.2	170	照光スイッチ、パネル照明
A97	WBS 5001BR	A9721	A14V 100mA	T4.8	190	照光スイッチ、パネル照明

※印は生産中止または在庫限りです。



自動車用電球 (プリスターパック) 1パック2個入

番号	東芝品番	定 格	ガラス球	口金	標準小売価格(¥)
1	A0001-P	12V 23/8W	S25	BAY15d	380
2	A0002-P	12V 23W	S25	BA15S	340
※ 3	A0003-P	12V 35W(黄)	S25	BA15S	820
※ 4	A0004-P	12V 8/3.4W	B19	BAY15d	540
※ 5	A0005-P	12V 7/3.4W	G18	BAY15d	540
6	A0006-P	12V 10W	G18	BA15S	300
※ 7	A0007-P	12V 12W	B19	BA15S	400
8	A0008-P	12V 6 W	G14	BA9S	280
9	A0009-P	12V 8 W	G14	BA9S	280
10	A0010-P	12V 3.4W	G10	BA9S	260
※ 11	A0011-P	12V 3W	T10	E10	280
12	A0012-P	12V 5W	T8×29	S7	300
13	A0013-P	12V 10W	T10×31	S8.5	320
14	A0014-P	12V 10W	T10×37	S8.5	320
15	A0015-P	12V3.4W(158)	T10	W2.1×9.5d	220
16	A0016-P	12V18.4/5.2W	S25	BAY15d	460
17	A0017-P	12V 25/25W	T19	P15d	840
18	A0018-P	12V 21/5W	S25	BAY15d	380
19	A0019-P	12V 21W	S25	BA15S	340
20	A0020-P	12V 5W	G18	BA15S	340
21	A0021-P	12V 5W	T10	W2.1×9.5d	240
22	A0022-P	12V 35WK	S25	BA15S	900
23	A0023-P	12V 35/5WK	S25	BAY15d	1,020

番号	東芝品番	定 格	ガラス球	口金	標準小売価格(¥)
24	A0024-P	12V 18W	T15	W2.1×9.5d	420
25	A0025-P	12V 21/5W	T20	W3×16d	420
26	A0026-P	12V 21W	T20	W3×16d	380
27	A0027-P	12V 21/5WR	S25	BAY15d	1,520
29	A0029-P	12V 21WA	S25	BA15S	720
30	A0030-P	12V 21WA	T20	W3×16d	720
31	A0031-P	12V 5W	T10	W2.1×9.5d	540
41	A0041-P	24V 25/10W	S25	BAY15d	520
42	A0042-P	24V 25W	S25	BA15S	460
43	A0043-P	24V 12W	G18	BA15S	380
44	A0044-P	24V 6W	G14	BA9S	320
45	A0045-P	24V 1.4W No79	T5	W2×4.6d	340
46	A0046-P	14V 1.4W No74	T5	W2×4.6d	300
※ 51	A0051-P	6V 15/15W	T19	P15d	740
※ 52	A0052-P	6V 25/25W	T19	P15d	760
※ 53	A0053-P	6V 15W	T19	P15S	700
※ 54	A0054-P	6V 17W	S25	BA15S	420
※ 55	A0055-P	6V 17/5.3W	S25	BAY15d	440
※ 56	A0056-P	6V 10/3W	S25	BAY15d	400
※ 57	A0057-P	6V 8W	G18	BA15S	340
※ 58	A0058-P	6V 10W	G18	BA15S	340
※ 59	A0059-P	6V 3W	T10	E10	340
※ 60	A0060-P	6V 3W	G10	BA9S	260

※印は生産中止または在庫限りです。

AUTO LAMPS

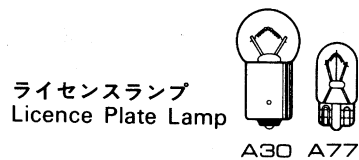
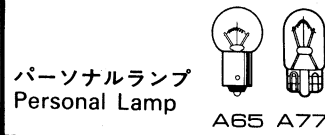
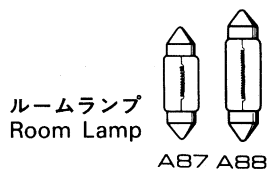
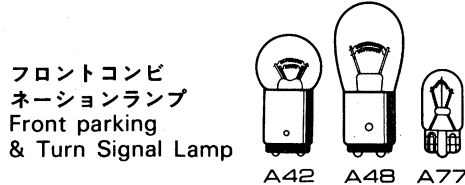
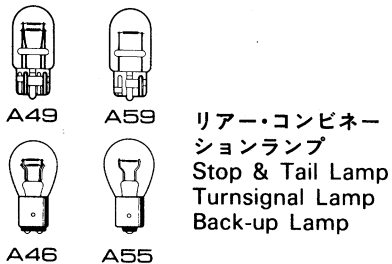
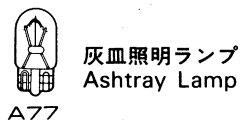
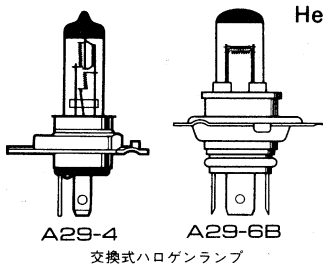
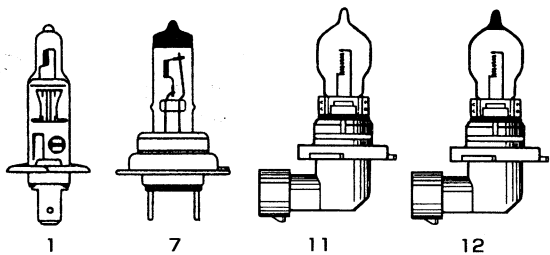
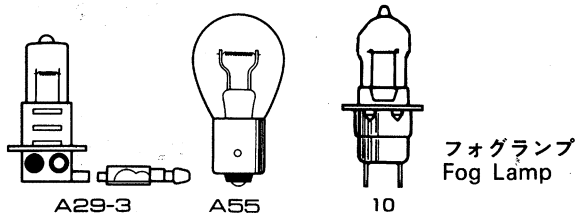

● 口金表示

定焦点口金

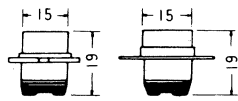

P15d(s) P30d (P15d)

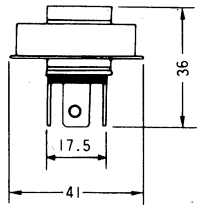
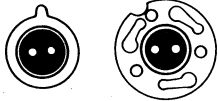

P36t

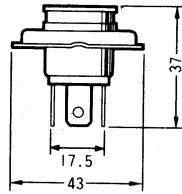

P43t-38

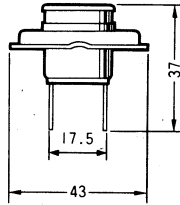
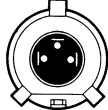

D43d-38

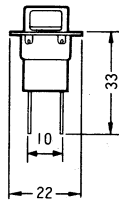
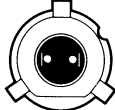

G10d



ネジ込(エジソン)口金

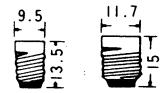

E10 E12

キャップ形口金

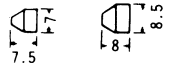

S7 S8.5

サシ込(スワン)口金

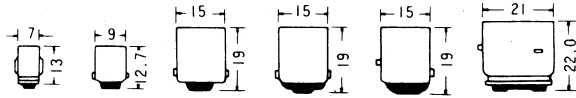

BA7s BA9s BA15s BA15d BAY15d BA21d



ウエッジベース口金

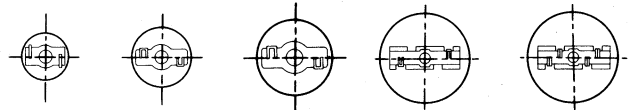

W2x4.6d W2.2x5.2d W2.1x9.5d W3x16d W3x16dq

● ガラス球表示

形状					
表示	B (Bister)	G (Globular)	RP (Rounded Parabolic)	S (Straight Side)	T (Tubular)

注) ガラス球の形状を示す記号と、その最大部直径の標準値をmmで表わした数値との組合せによる。

尚数値のつぎの記号は下記の意味を表わす。Y…黄色バルブ、R…赤色バルブ、G…緑色バルブ、B…青色バルブ

● 品番

品番の末尾記号は次の意味を表わす。

- J ……JIS規格相当品
- U ……US規格相当品
- T ……ステムタイプ品
- Z ……インデント品
- Y ……黄色バルブ
- R ……赤色バルブ
- G ……緑色バルブ
- B ……青色バルブ

※カタログ中のフィラメント形状は、代表品種によりイラストと異なるものがあります。

安全上の注意

自動車用ハロゲン電球

⚠ 警告

- ・ガラス内部の圧力が高いため、落としたり、ものをぶつけたり、無理な力を加えたり、傷をつけないでください。
- ・布や紙などの燃えやすいものに近づけないでください。火災の原因となります。

⚠ 注意

- ・交換時は、定格 (ボルト、ワット) 口金形状を確認し、ソケットの向きを確かめて確実に装着してください。電球の脱落、過熱の原因となることがあります。
- ・点灯中や消灯直後は、電球が熱いので手や肌などをふれないでください。ヤケドの原因となることがあります。
- ・交換時は必ず電源を切り、電球の熱を十分さましてから交換してください。ヤケドの原因となることがあります。
- ・交換時は、ガラス部に灯具やコードの一部がふれないことを確認してください。火災の原因となることがあります。
- ・取り扱い時は、水や油を避け、汚れた手や手袋で扱わないでください。破損や短寿命の原因となることがあります。
- ・使用済みの電球は、割らずに破棄してください。電球を割るとガラスの破片が飛散し、ケガの原因となります。

ご使用上の注意

- ・自動車以外に使用する場合は、定格 (ボルト、ワット) を確認の上使用してください。
- ・塗料などを (絶対に) 塗らないでください。
- ・灯具には必ず指定のヒューズを取り付けてください。
- ・使用方法により性能が大きく変わりますので、使用条件を考慮した灯具設計をしてください。
- ・水滴などがつかないように灯具設計をしてください。

自動車電球

⚠ 警告

- ・紙や布などでおおったり、燃えやすいものに近づけないでください。火災の原因となります。

⚠ 注意

- ・落としたり、物をぶつけたり、無理な力を加えたり、キズをつけたりしないでください。破損した場合、ケガの原因となることがあります。
- ・交換時は、定格 (ボルト、ワット) 口金形状を確認し、ソケットの向きを確かめて確実に装着してください。電球の脱落、過熱の原因となることがあります。
- ・点灯中や消灯直後は、電球が熱いので手や肌などをふれないでください。ヤケドの原因となることがあります。
- ・交換時は必ず電源を切り、電球の熱を十分さましてから交換してください。ヤケドの原因となることがあります。
- ・交換時は、ガラス部に灯具やコードの一部がふれないことを確認してください。火災の原因となることがあります。
- ・使用済みの電球は、割らずに破棄してください。電球を割るとガラスの破片が飛散し、ケガの原因となります。

ご使用上の注意

- ・自動車以外に使用する場合は、定格 (ボルト、ワット) を確認の上使用してください。
- ・塗料などを (絶対に) 塗らないでください。
- ・取り扱い時は、水や油を避け、汚れた手や手袋で扱わないでください。
- ・使用方法により性能が大きく変わりますので、使用条件を考慮した灯具設計をしてください。
- ・水滴などがつかないように灯具設計をしてください。